



## Microwave Oven



### First Use Safety Recommendation

Please read through this booklet for safe and efficient use of the appliance. We urge you to read the "Hint's" section and also follow all detailed instructions even if you are familiar with using this appliance.

Keep this guide handy for future reference.

Fig A

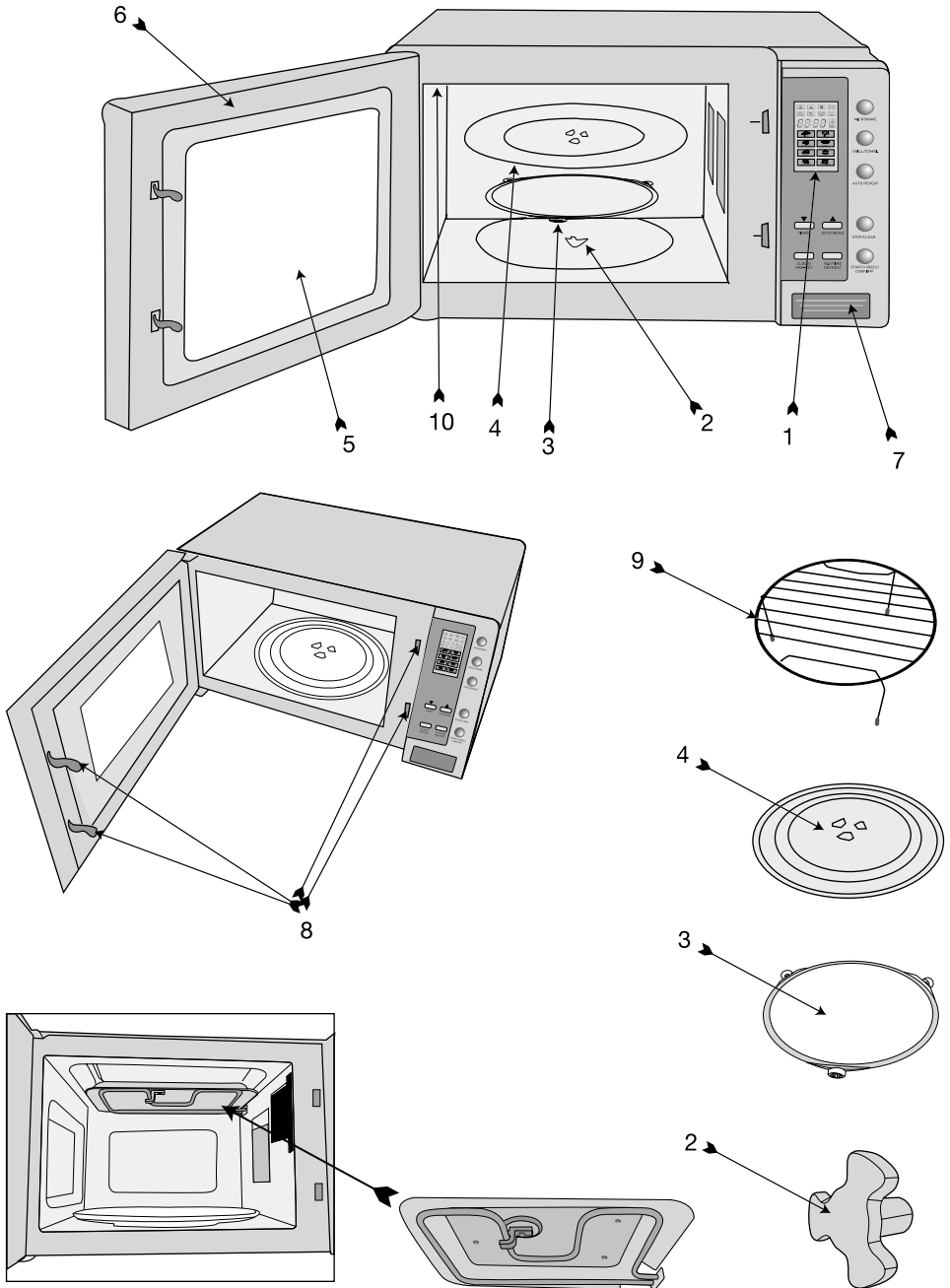

Fig B

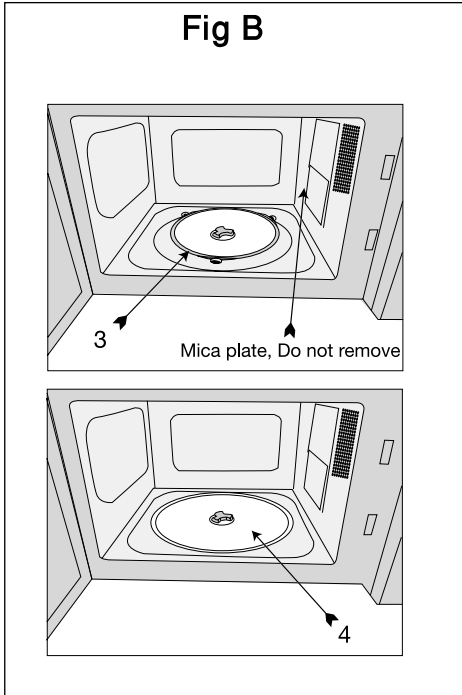
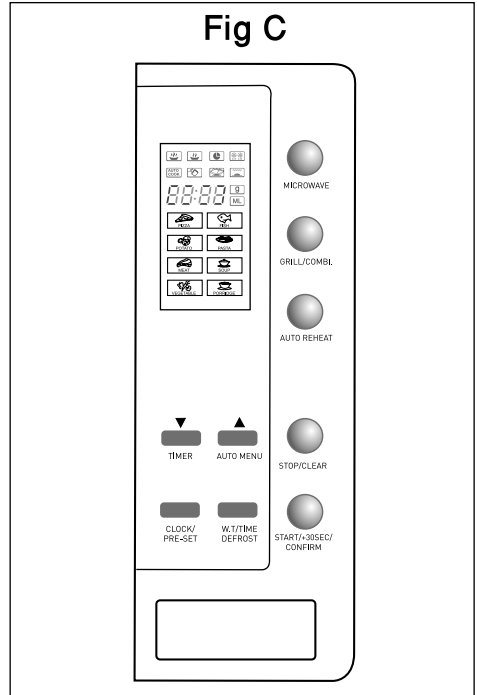

Fig C



### Intended use

Your Black & Decker microwave oven is designed to heat appropriate foods & beverages using electromagnetic radiation. Always check the suitability of ingredients before cooking.

Do not use this appliance for any other purpose. This product is intended for indoor household use only.

### Safety instructions

#### IMPORTANT SAFETY INSTRUCTIONS

#### READ CAREFULLY AND KEEP FOR FUTURE REFERENCE

- While using electrical appliances, in order to reduce the risk of fire, electric shock, and / or injury to persons, basic safety precautions should be followed, including the following:

**Warning:** If the door or door seals are damaged, the oven must not be operated until it has been repaired by a competent person

**Warning:** It is hazardous for anyone other than a competent person to carry out any service or repair operation that involves the removal of a cover which gives protection against exposure to microwave energy

**Warning:** Liquids and other foods must not be heated in sealed containers since they are liable to explode

**Warning:** Only allow children to use the oven without supervision when adequate instructions have been given so that the child is able to use the oven in a safe way and understands the hazards of improper use

It is not recommended that this product is used by children.

- This microwave oven is a free-standing unit & must not be built-in or placed in a cabinet.
- There must be sufficient airflow around the unit for correct operation. Allow minimum of 30cm of space above the oven and 7.5cm between the oven and any adjacent walls. The vented side of the oven must have a space larger than 30cm between it and the nearest wall. There must be no obstructions between the two.
- Only use utensils that are suitable for use in microwave ovens
- When heating food in plastic or paper containers, keep an eye on the oven due to the possibility of ignition
- If smoke is observed, switch off or unplug the appliance and keep the door closed in order to stifle any flames
- Microwave heating of beverages can result in delayed eruptive boiling therefore care must be taken when handling the container
- The contents of feeding bottles and baby food jars shall be stirred or shaken and the temperature checked before consumption, in order to avoid burns
- Eggs in their shell and whole hard-boiled eggs should not be heated in microwave ovens since they may explode, even after microwave heating has ended
- The oven should be cleaned regularly and any food deposits removed
- Failure to maintain the oven in a clean condition could lead to deterioration of the surface that could adversely affect the life of the appliance and possibly result in a hazardous situation
- To protect against the risk of electric shock, DO NOT IMMERSE the appliance, cord set or plug in water or other liquids.
- Do not remove the feet from this product.
- Do not cook food directly on the glass tray. Always use a bowl or other container that is suitable for use in a microwave oven

### Using your appliance

- Make sure that all packaging materials have been removed from the oven before use.
- Do not operate any appliance with a damaged cord or plug, or after the appliance malfunctions, or is dropped or damaged in any manner. Return the complete appliance to your nearest authorised service facility for examination, electrical repair, mechanical repair or adjustment to avoid any hazard.
- Do not attempt to repair the appliance yourself; instead, take it to your Black & Decker-owned or Authorised Service Centre for repair.
- The use of attachments or accessories not recommended or sold by this appliance manufacturer may result in fire, electric shock or personal injury.
- Do not let the cord hang over the edge of a table, counter, or touch hot surfaces.
- Avoid touching hot surfaces, use handles and knobs.
- Do not operate or place any part of this appliance on or near any hot surfaces (such as gas or electric burner or in a heated oven) or any appliance that generates steam.

## English

- Do not abuse the cord. Never carry the appliance by the cord or yank it to disconnect it from the outlet; instead, grasp the plug and pull to disconnect.
  - When using an extension cord with your appliance, make sure the extension cord is correctly wired, and rated for its use.
  - The microwave oven should be placed on a flat stable surface which can hold the weight of the appliance and the heaviest of food likely to be cooked inside.
  - Do not place the oven where heat, moisture or high humidity are generated, or near combustible materials.
  - Do not place any item on top of the oven.
  - Do not operate the microwave oven without the glass tray or roller support in their proper positions. Make sure these are always in place prior to use.
  - Make sure that the power supply cord is undamaged and does not run under the microwave oven or over any hot or sharp surfaces.
  - Do not operate the appliance when empty. This could damage the oven.
  - Do not use the oven to store any items.
  - Food surrounded by a membrane, such as egg yolks, potatoes, chicken livers, etc. must be pierced several times with a fork before cooking.
  - Do not use metal pans or dishes with metal handles.
  - Never place any item with a metal trim inside a microwave.
  - Always remove twist-ties from any foods before operating the microwave.
  - Some plastics are not suitable for use in a microwave. Always check the suitability of any item before use.
  - Do not cook in a container with a restricted opening as they may explode if heated in a microwave oven.
  - Conventional meat or candy thermometers must not be used in the oven. Only thermometers that are specifically made for microwaves should be used.
  - Microwave utensils should be used only in accordance with the manufacturer's instructions.
  - Do not attempt to deep-fry foods in this oven.
  - Microwave ovens heat the food in a container and not the container itself. It is always necessary to check the temperature of the food to ensure it is correctly cooked.
  - Always stir food to distribute the heat evenly and allow it to stand for a few minutes before consumption.
  - Containers used for cooking can become hot because of heat transferred from the heated food. Always use oven gloves when removing items from the oven.
  - If steam accumulates inside or around the outside of the oven door, wipe with a soft cloth. This may occur when the microwave oven is operated under high humidity conditions and in no way indicates malfunction of the unit.
- Warning:** Check the oven for any damage, such as a misaligned or bent door, damaged door seals and sealing surface, broken or loose door hinges & latches and dents inside the cavity or on the door. If there is any damage, do not operate the oven.

## English

- Do not cover or block any openings on the appliance.
- Do not use solvents or other corrosive chemicals or vapours for cleaning this appliance.
- Never leave metal utensils in the Microwave.
- During use the appliance becomes hot. Care should be taken to avoid touching heating elements inside the oven.

**Warning:** Accessible parts may become hot during use. Young children should be kept away.

- The door or the outer surface may get hot when the appliance is operating.
- Do not use harsh abrasive cleaners or sharp metal scrapers to clean the oven door glass since they can scratch the surface, which may result in shattering of the glass.
- The temperature of accessible surfaces may be high when the appliance is operating.
- This appliance is not intended to be operated by means of external timer or separate remote-control system.

### Safety of others

- This appliance is not intended for use by persons (including children) with reduced physical, sensory or mental capabilities, or lack of experience and knowledge, unless they have been given supervision or instruction concerning use of the appliance by a person responsible for their safety.
- Children should be supervised to ensure that they do not play with the appliance.
- Close supervision is necessary when any appliance is used by or near children.

- Never leave an appliance unattended when in use.

### After use

- Switch off and remove the plug from the power outlet when not in use, before assembling or disassembling parts, cleaning or carrying out any maintenance of the appliance. Never pull the cord while removing it from the power outlet.
- Keep children and animals away from the unit and cord set.

### Inspection and repairs

If the supply cord is damaged, it must be replaced by the manufacturer, its service agent or similarly qualified persons in order to avoid a hazard.

### Electrical safety



This product must be earthed. Always check that the power supply corresponds to the voltage on the rating plate

Power plugs must match the outlet. Never modify the plug in any way. Do not use any adaptor plugs with earthed (Class I) appliances. Unmodified plugs and matching outlets will reduce the risk of electric shock.

Never operate an appliance directly below the socket-outlet it is connected to.

Do not insert any object into the openings on the outer case.

### Extension cables & Class I product

- A 3-core cable must be used as your appliance is earthed and of Class I construction.
- Up to 30m (100 ft) can be used without loss of power.
- If the supply cord is damaged, it must be replaced by the manufacturer or an authorised Black & Decker Service Centre in order to avoid a hazard.

**Features (Fig. A)**

- 1 Control panel
- 2 Turntable shaft
- 3 Roller support
- 4 Glass tray
- 5 Observation window
- 6 Door
- 7 Door release button
- 8 Safety interlock system
- 9 Grill rack
- 10 Heating element

- Remove all packaging from the appliance.
- Mica Plate, Do not remove
- Inspect the oven after unpacking for any damage such as a misaligned or damaged door, dents or holes in the door window and screen, and any dents in the cavity. If any of these are seen, DO NOT use the oven.
- Clean the appliance before first use.

**Assembly (Fig. B)**

**Warning!** Before assembly, make sure that the appliance is switched off and unplugged.

- Place the appliance on a flat, even surface.
- Press the door release button (7) and open the door (6). Place the stem into the hole in the cavity base.
- Place the roller support (3) into the recess in the cavity.
- Align the glass tray (4) on top of the roller support.
- Connect the appliance to a suitable electrical supply.

**Setting the Clock**

When the microwave oven is connected to a suitable electrical supply, the oven will display "0:00".

1. Press the "Clock/Pre-set" button. The hour figures will flash.
2. Press " ▲ " or " ▼ " until the correct hour is shown. This must be between 0 and 23
3. Press the "Clock/Pre-set" button. The " ▲ " and " ▼ " can be used to set the minutes. This must be between 0 and 59.
4. Press the "Clock/Pre-set" button to start the clock. The ":" symbol will flash

**Note:** The clock must be set before the Microwave will operate.

**Note:** If "Stop/Clear" button is pressed the oven will revert to its previous state automatically.

**Use (Fig. C)**



Press the door release button (7) and open the door (6) then place the container onto the glass tray (4).

Close the door & press the Microwave or " ▲ " or " ▼ " buttons until the required power setting is shown in the LED display.

The Microwave power level can be adjusted to suit the required cooking method. There are five power settings available. These are:

- |   |        |
|---|--------|
| Press Microwave once or use the " ▲ " or " ▼ " to select        | 100%   |
| The LED display will show                                       | "P100" |
| Press Microwave twice or use the " ▲ " or " ▼ " to select       | 80%    |
| The LED display will show                                       | "P 80" |
| Press Microwave three times or use the " ▲ " or " ▼ " to select | 50%    |
| The LED display will show                                       | "P 50" |
| Press Microwave four times or use the " ▲ " or " ▼ " to select  | 30%    |
| The LED display will show                                       | "P 30" |
| Press Microwave five times or use the " ▲ " or " ▼ " to select  | 10%    |
| The LED display will show                                       | "P 10" |

Press the "START/+30SEC/CONFIRM" button to confirm the setting.

The display will also show "  " and "  " or "  "

Use the " ▲ " or " ▼ " to set the required cooking time. The set time must be between 0:05 seconds and 95 minutes.

Press the "START/+30SEC/CONFIRM" button to start cooking.

**Example:** To cook an item at 50% power for 10 minutes

- 1 Press the Microwave button three times so that P50 shows in the LED.
- 2 Press the "START/+30SEC./CONFIRM" button to confirm microwave power level. Use the " ▲ " or " ▼ " to set the cooking time of 10 minutes.
- 3 Press the "START/+30SEC/CONFIRM" button to start cooking

**Note:** During power cooking, the Microwave button can be pressed to display the current microwave power in the LED. After three seconds, the display will revert to normal.

**Note:** During cooking, the "Clock/Pre-set" button can be pressed to show the current time in the LED for 2-3 seconds. The display will then revert to normal.

Once cooking has completed, an audible signal will be heard. Open the door & remove the cooked food.

Always use oven gloves when removing items from the oven.

If the door of the oven is opened during cooking, the microwave oven will automatically stop working. Cooking will continue after re-closing the door.

If the remaining cooking time is not required, press the "STOP/CLEAR" button to cancel further cooking.

Operating the oven when empty could damage the oven.

To stop the oven during operation, press the "STOP/CLEAR" button.



### Express Cooking:

Press the "START/+30SEC./CONFIRM" button to cook with 100% power level for 30 seconds. Each press of this button will increase the cooking time by 30 seconds. The maximum cooking time is 95 minutes.

The " START/+30SEC./CONFIRM " button can be pressed to increase the cooking time while the Microwave is in operation.

Alternatively, press the " ▼ " first, then press " ▼ " or " ▲ " to set the cooking time, then press "START/+30SEC./CONFIRM" button to start cooking at 100% power.

### Defrost by Weight:



Press the " W.T./TIME DEFROST " button once. The screen will display "dEF1", "  " and "  ".

Press " ▲ " or " ▼ " to select the food weight.

The weight range is 100-2000g.

Press the "START/+30SEC./CONFIRM" button key to start defrosting.

### Defrost by Time:









Press the "W.T./TIME DEFROST" button twice. The screen will display "dEF2", "  " and "  ".

Press the " ▲ " or " ▼ " to select the required time up to a maximum of 95 minutes.

Press the "START/+30SEC./CONFIRM" button key to start defrosting. The defrost power is P30 and cannot be adjusted.



**Auto Menus:**

Cooking Mode	Weight (g)	Display	Power
 A-1 Pizza	200	200	100%
	400	400	
 A-2 Potato	200	200	100%
	400	400	
	600	600	
 A-3 Meat	250	250	100%
	350	350	
	450	450	
 A-4 Vegetable	200	200	100%
	300	300	
	400	400	
 A-5 Fish	250	250	80%
	350	350	
	450	450	
 A-6 Pasta	50 (with cold water 450g)	50	80%
	100 (with cold water 800g)	100	
 A-7 Soup	200ml	200	80%
	400ml	400	
 A-8 Porridge	550	550	100% or 50%
	1100	1100	

To use a programme, first press the "▲" or "▼" to select the required cooking mode.

The chosen programme, the "AUTO COOK" & " " symbols will be shown in the display.

Consult the table above for the various settings.

Press the "START/+30SEC/CONFIRM" button to confirm the setting.

Use the "▲" and "▼" to enter the weight of the food to be cooked. "g" or "ML" will be shown in the display.

Press the "START+30SEC/CONFIRM" button to start cooking.

### Grill

Press the "Grill/Combi." button once to choose the grill function. The LED will display "G" and "  ".

Press "START/+30SEC./CONFIRM" to confirm the setting.

Press the " ▲ " or " ▼ " to adjust the cooking time. (The set time must be between 5 seconds and 95 minutes)

Press the "START/+30SEC./CONFIRM" button to start cooking. The cooking time will count down and "  " will flash in the display.

**Note:** After half the grilling time has elapsed, an audible signal will be heard. Press the "STOP/CLEAR" button, open the door using door release button and turned over the ingredients for even cooking.

Pressing the "START/+30SEC./CONFIRM" button will continue cooking. If no button is pressed after the signal, the oven will continue working and the audible signal will be heard again once full grilling time has elapsed.



### Combination Cooking (Microwave & Grill)

Press the "Grill/Combi." button twice or three times to select:

**Combination 1 (55%microwave+45%grill)**

or



**Combination 2 (36%microwave+64%grill)**

The LED will display "C-1" or "C-2", "  " and "  ".

Press the "START/+30SEC./CONFIRM" button

Enter the required cooking time using " ▲ " and " ▼ " buttons

The cooking time should be between 5 seconds and 95 minutes.

Press the "START/+30SEC./CONFIRM" button to start cooking. The cooking time will count down, "  " and "  " will flash in the display.

### Multi-Cook Mode

A maximum of 2 cooking modes can be programmed into the Microwave.

Select the appropriate cooking mode as explained in previous sections.

Enter the required cooking time using the " ▲ " and " ▼ " buttons.

Press the button for the second cooking mode.

Enter the required cooking time and required power using the " ▲ " and " ▼ " buttons.

Press the "START/+30SEC./CONFIRM" button

**Example:** Defrost food for 5 minutes, then cook with 80% Microwave power for 7 minutes:

- 1 Press the "W.T./TIME DEFROST" button twice. The display will show "dEF2".
- 2 Use the " ▲ " and " ▼ " to set the defrosting time of 5 minutes.
- 3 Press the "Microwave" button once. The display will show "P100".
- 4 Use the " ▲ " and " ▼ " to set the power at 80%. The display will show "P80".
- 5 Press the "START/+30SEC./CONFIRM" button to confirm the setting.

6 Use the " ▲ " and " ▼ " to set the cooking time of 7 minutes.

7 Press the "START/+30SEC/CONFIRM" button to start cooking.

**Note:** Defrosting must always be carried out before cooking. If the Microwave is to be used to defrost ingredients before cooking, it must be checked to ensure it is fully defrosted before cooking.

**Note:** Auto cooking can not work in the multi-section cooking.

### Pre-Set Function

This Microwave can be programmed to begin cooking at a pre-set time.

Select the required cooking mode & enter the details for the ingredients to be cooked.

**Note:** Defrosting cannot be used in pre-set cooking.

Press the "Clock/Pre-Set" button. The hour figure will flash. The display will show ":" and "0".

Enter the required start time using the " ▲ " and " ▼ ".

Press the "Clock/Pre-Set" button. The minute figure will flash.

Enter the required start time using the " ▲ " and " ▼ ".



Press the "START/+30SEC/CONFIRM" button. "clock symbol" will flash in the display.

When the set time arrives, an audible signal will be heard & the Microwave will operate as programmed.

**Note:** The clock must be set correctly before using this function.

### Auto Re-Heat

Press the "Auto Reheat" button key once.

The display will show "200", "  ", "  " and "  ".

Select the weight of food to be heated using the " ▲ " and " ▼ " buttons.

Three pre-set weights are provided, 200g, 400g, and 600g.

Press the "START/+30SEC/CONFIRM" button to start cooking.

The "  " and "  " will flash in the display.

### Child Lock

To prevent children operating the Microwave, press & hold the "STOP / CLEAR" button for 3 seconds. An audible signal will be heard and the "  ".

To turn the child lock off, press the "STOP / CLEAR" button for 3 seconds. An audible signal will be heard denoting that the lock is released, and the LED will turn back to the usual display.

### Operating times and preparations

Follow directions on food packaging.

### Switching on and off

The microwave will start to cook once the "START/+30SEC/CONFIRM" button is pressed.

To stop the oven during operation, press the "STOP/CLEAR" button.

### Cleaning and maintenance

The oven should be cleaned regularly and any food deposits removed

Failure to maintain the oven in a clean condition could lead to deterioration of the surface that could adversely affect the life of the appliance and possibly result in a hazardous situation.

Regular cleaning is advised.

Turn the oven off and disconnect from the power supply before cleaning.

The outside oven surface & control panel should be cleaned with a damp cloth.

When cleaning surfaces of door, door seal, cavity of the oven, use only mild, non-abrasive soaps, or detergents applied with a sponge or soft cloth.

The glass tray can be washed in warm sudsy water or in a dishwasher & dried with a clean cloth.

The roller support and oven cavity should be cleaned regularly. The cavity should be cleaned with a damp cloth & a mild detergent & dried thoroughly. The roller ring should be washed in warm sudsy water or in a dish washer.

**Note:** To prevent damage to the operating parts inside the oven, water should not be allowed to enter the ventilation slots.

Do not use detergents, abrasives or spray-on cleaners on the control Panel.

Do not allow the Control Panel to become wet.

Detergents or abrasives must never be used.

A steam cleaner is not to be used to clean this appliance.

Odours can be removed from the oven by combining a cup of water with the juice and skin of one lemon in a deep microwaveable bowl. Microwave for 5 minutes, and dry the cavity thoroughly with a soft cloth.

### Radio Interference

A microwave oven may interfere with the normal operation of radio, TV, or similar equipment. Should such interference occur, the following steps should be followed:

- Clean the door and sealing surface of the oven.
- Place the radio, TV, etc. as far away from the microwave oven as possible.
- Ensure the antenna fitted to the radio, TV, etc is correctly fitted & receiving a strong signal.
- Plug the microwave oven into a different socket outlet.

### Hot surface



Caution: Hot surface

Denotes a hot surface

Technical data	
<b>MZ3600PG:</b>	
Rated Voltage	: 220-240V ~
Rated Input Power (Microwave)	: 1500W
Rated Out put Power (Microwave)	: 1000W
Rated Input Power (Grill)	: 1100W
Oven Capacity	: 36 litres
Turntable Diameter	: 315 mm
External Dimensions	: 519mm wide x 437mm deep x 315mm high
Cavity Dimensions	: 335mm wide x 385mm deep x 230mm high
Net weight	: 16.5 kg



### Protecting the environment

Separate collection. This product must not be disposed of with normal household waste.

Should you find one day that your Black & Decker product needs replacement, or if it is of no further use to you, do not dispose it off with other household waste. Make this product available for separate collection.



Separate collection of used products and packaging allows materials to be recycled and used again. Use of recycled materials helps prevent environmental pollution and reduces the demand for raw materials.

Local regulations may provide for separate collection of electrical products from the household, at municipal waste sites or by the retailer when you purchase a new product.

Black & Decker provides a facility for the collection and recycling of Black & Decker products once they have reached the end of their working life. To take advantage of this service please return your product to any authorised repair agent who will collect them on our behalf. You can check the location of your nearest authorised repair agent by contacting your local Black & Decker office at the address indicated in this manual. A list of authorised Black & Decker repair agents and full details of our after-sales service and contact are available on the Internet at: [www.2helpU.com](http://www.2helpU.com)

## BLACK & DECKER HOME APPLIANCE 2 YEAR WARRANTY

Black & Decker provides a 2 Year Warranty for this product from the date of purchase against defects due to defective materials or workmanship. Motor/element burn-outs due to voltage fluctuations are not covered under warranty. If the product should become defective within the warranty period, Black & Decker will repair or (at Black & Decker's discretion) replace it free of charge.

The warranty provisions do not cover failure due to accident, misuse, abuse, negligence or non observation of local regulations on the part of the user. Equally, the warranty provisions do not apply where the appliance has been serviced by a person not authorized by Black & Decker or serviced with non-approved parts and this has contributed to the fault of the product. Superseded models without a replacement equivalent will either be repaired or (at Black & Decker's discretion) replaced with another product of similar retail value.

### UPON PURCHASE

Fill in the Warranty Registration Card with the original Authorized Dealer's stamp (indicating date of purchase) and attach your purchase receipt to it. Retain in case of claims in the future.

### MAKING A CLAIM

Take your defective product together with the Warranty Registration Card & purchase receipt to your local service Centre. You can either do this in person or send it freight prepaid. If mailing or shipping your appliance, ensure that it is packed carefully in a sturdy carton with enough packing material to prevent damage. Include a note describing the problem to the service Centre and be sure to give your return address.

### DESIGNED FOR DOMESTIC PURPOSES ONLY.

الشكل أ

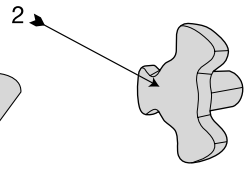
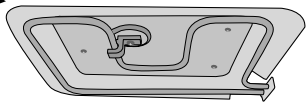
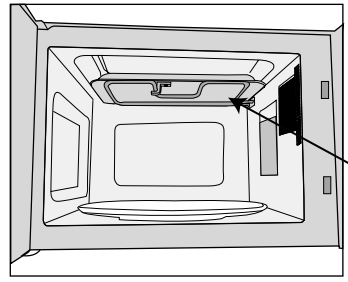
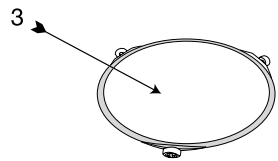
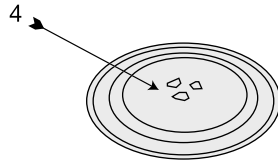
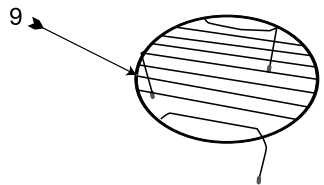
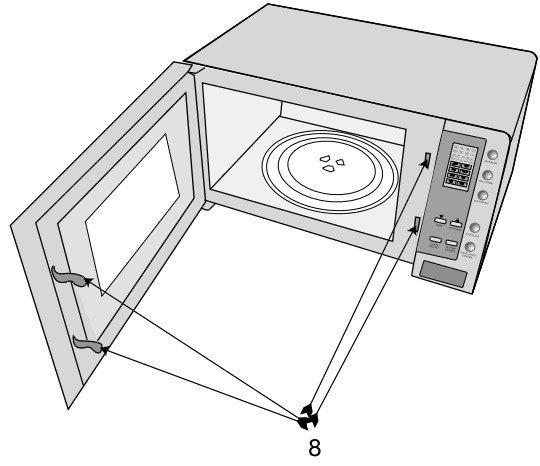
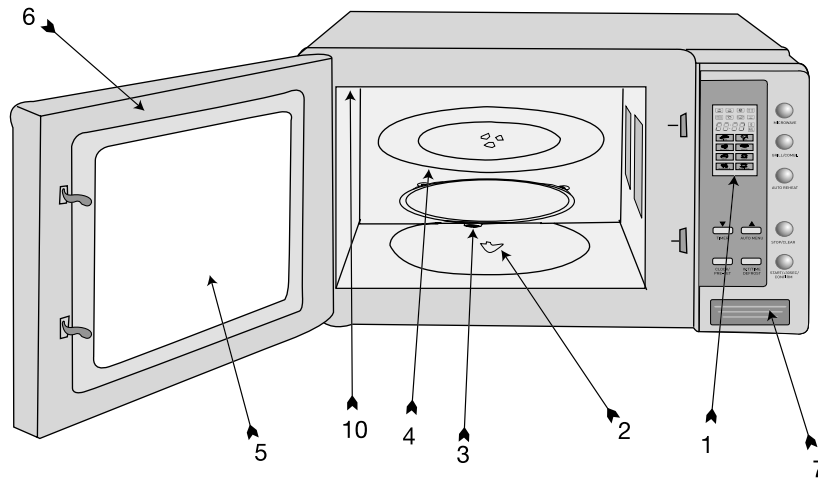

الشكل ب

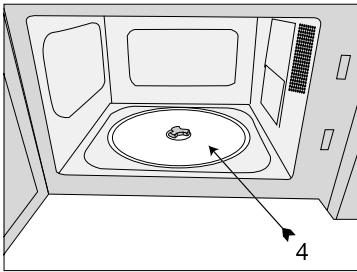
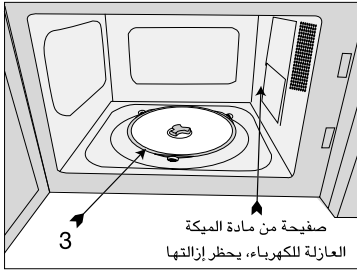

تحذير: في حالة تلف باب الفرن أو أقفال الباب، يتعين عدم استعمال الفرن حتى يتم إصلاحه على يد شخص مؤهل.

تحذير: من غير المأمون قيام أي شخص غير الفني المؤهل بأعمال صيانة أو إصلاح تتضمن فك الغطاء الذي يقي من التعرض لطاقة الموجات متناهية القصر.

تحذير: يتعين عدم تسخين السوائل والأطعمة في حاويات مغلقة لأنها قابلة للانفجار.

تحذير: لا يُسمح للأطفال باستخدام الفرن دون رقابة إلا بعد تزويدهم بالإرشادات الكافية التي تضمن قدرتهم على استخدام الفرن على نحو آمن واستيعابهم لمخاطر الاستخدام غير الصحيح.

يُوصى بعدم استخدام الأطفال لهذا المنتج.

الشكل ج

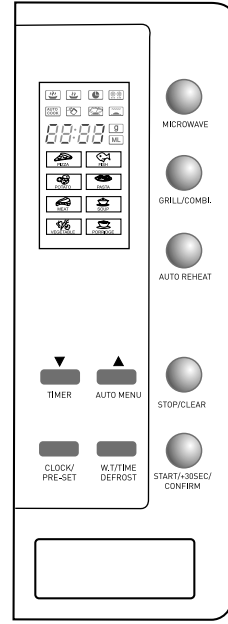

### غرض الاستخدام

فرن الميكروويف بلاك أند ديكر مصمم لتسخين المأكولات والمشروبات المناسبة باستخدام الأشعة الكهرومغناطيسية. تأكد دائماً من ملاءمة مكونات الطعام قبل الطهي.

لا تستخدم هذا الجهاز في أية أغراض أخرى. الجهاز مصمم للاستخدام المنزلي فقط.

### تعليمات السلامة

#### تعليمات سلامة مهمة

يرجى قراءتها بتمعن والاحتفاظ بها للرجوع إليها مستقبلاً

- عند استخدام الأجهزة الكهربائية، يتعين دائماً مراعاة قواعد السلامة الأساسية: للحد من احتمالات نشوب حريق أو تعرض الأشخاص لصدمة كهربائية أو إصابة شخصية، بما في ذلك ما يلي:

- فرن الميكروويف هو وحدة مستقلة، ويتعين عدم دمجها في جهاز آخر أو وضعه داخل كابينة.
- يلزم ترك فراغ يسمح بتدفق تيار هواء كاف حول الوحدة للتشغيل الصحيح. اترك فراغ بحد أدنى قدره 30 سم فوق الفرن و7.5 سم بين الفرن وأية حوائط مجاورة. وجانب التهوية في الفرن يلزم أن يكون بينه وبين أقرب حائط فراغ يزيد عن 30 سم. ويلزم ألا يوجد بينهما أية حواجز.
- ينبغي قصر الاستخدام فقط على الأواني المناسبة للاستخدام في أفران الميكروويف.
- عند تسخين طعام في أوعية بلاستيكية أو ورقية، ينبغي ملاحظة الفرن لاحتمال حدوث اشتعال.
- إذا لوحظ تصاعد دخان، يجب إيقاف تشغيل الفرن أو فصله عن مصدر التيار الكهربائي مع إبقاء باب الفرن مغلقاً لإخماد أية ألسنة لهب.
- يحتمل أن يؤدي تسخين المشروبات في الميكروويف إلى تأخر الغليان المصاحب بفقاعات، لذا يتعين توخي الحذر عند التعامل مع أوعية المشروبات.
- يلزم خفق أو رج محتويات الرضاعات أو حاويات غذاء الأطفال والتحقق من درجة حرارتها قبل إعطائها للأطفال لتجنب تعرض الأطفال للحروق.
- ينبغي عدم تسخين البيض المحفوظ بقشرته أو الذي تم غليه حتى نضوج قشرته في فرن الميكروويف لأن هذا البيض قد ينفجر حتى بعد انتهاء التسخين في الميكروويف.
- ينبغي تنظيف الفرن بشكل دوري وإزالة أية مخلفات طعام أو رواسب.
- قد يؤدي عدم الحفاظ على الفرن في حالة نظيفة إلى تدهور حالة السطح؛ مما قد يؤثر سلباً على عمر الجهاز ويحتمل أن يتسبب في خطورة.
- بغية تجنب خطر التعرض لصدمة كهربائية، لا تغمر الجهاز أو السلك أو القابس في الماء أو أية سوائل أخرى.
- يحظر إزالة القوائم الملحقة بهذا المنتج.
- يجب عدم طهي الطعام بوضعه على الصينية الزجاجية مباشرة، ويجب دائماً استخدام سلطانية أو غيرها من الحاويات المناسبة للاستخدام في فرن ميكروويف.
- استخدام الجهاز
- ينبغي التأكد من إزالة كافة مواد التغليف من الفرن قبل الاستخدام.
- تجنب تشغيل أي جهاز في حالة تلف السلك أو القابس أو بعد ظهور أي خلل في وظائف الجهاز أو سقوطه أو تلفه بأي شكل من الأشكال، كما يجب إعادة الجهاز بالكامل إلى أقرب مركز صيانة معتمد لفحصه وإجراء الإصلاحات الكهربائية أو الميكانيكية لتجنب أية مخاطر.
- لا تحاول إصلاح الجهاز بنفسك، بل سلمه إلى أقرب مركز صيانة تابع لشركة بلاك أند ديكر أو معتمد منها.
- قد يؤدي استخدام ملحقات أو مستلزمات غير موصى بها أو لا تتبعها الشركة المصنعة لهذا الجهاز إلى نشوب حريق أو التعرض لصدمة كهربائية أو إصابة جسمانية.
- تجنب تعليق السلك على حواف المنضدة أو سطح العمل أو ملامسة الأسطح الساخنة.
- تجنب ملامسة الأسطح الساخنة واحرص على استخدام المقابض.
- لا تقم بتشغيل، أو وضع، أي من أجزاء هذا الجهاز قرب أي سطح ساخن أو فوقه (مثل الموقد الذي يعمل بالغاز أو الكهرباء أو داخل فرن ساخن) أو أي جهاز ينبعث منه بخار.



- تجنب إساءة استعمال السلك، فلا تحاول مطلقاً حمل الجهاز باستخدام السلك أو شده بقوة لفصله من المقبس، بل امسك بالقابس واسحبه لفصل التيار الكهربائي.
- عند استخدام سلك توصيل إضافي مع الجهاز، تأكد من توصيل السلك جيداً وقدرته على تحمل الاستخدام.
- ينبغي وضع فرن الميكروويف على سطح مستو يقدر على تحمل وزن الفرن ووزن أثقل كمية طعام يمكن وضعها داخله.
- لا تضع الفرن في أية أماكن تتولد بها حرارة أو رطوبة عالية أو بالقرب من المواد القابلة للاشتعال.
- لا تضع أي شيء فوق الفرن.
- لا تشغل فرن الميكروويف دون وجود الصينية الزجاجية أو الدعامة الدوارة في موضعيهما الصحيحين. تأكد دائماً من وجود هاتين الوحدتين في موضعيهما قبل الاستخدام.
- تأكد من عدم تلف سلك التيار الكهربائي وأنه لا يمر أسفل فرن الميكروويف أو فوق أية أسطح ساخنة أو حادة.
- لا تقم بتشغيل الجهاز عندما يكون فارغاً؛ فقد يتسبب ذلك في تلفه.
- تجنب استعمال الفرن لحفظ أية أشياء.
- بالنسبة للأطعمة المحاطة بغشاء، مثل صفار البيض أو البطاطس أو كبد الدجاج أو ما إلى ذلك، يجب ثقب الغشاء عدة مرات باستخدام شوكة قبل الطهي.
- لا تستخدم الأواني أو الأطباق المعدنية ذات الأيدي المعدنية.
- لا تضع أية وحدات بها زخارف معدنية في فرن الميكروويف.
- تأكد دائماً من فك لفات الطعام قبل تشغيل فرن الميكروويف.
- بعض أنواع البلاستيك غير صالحة للاستخدام في فرن الميكروويف، ومن ثم ينبغي دائماً التحقق من مناسبة المادة قبل استخدامها.
- لا تطهي في وعاء له فتحة صغيرة؛ لأنه قد ينفجر في حالة تسخينه في فرن الميكروويف.
- يتعين عدم وضع موازين الحرارة التقليدية المستخدمة في قياس درجة حرارة اللحم أو محلول السكر داخل الميكروويف، إذ ينبغي استخدام الترمومترات المصنعة خصيصاً لفرن الميكروويف فقط.
- ينبغي عدم استخدام أواني الميكروويف إلا وفقاً لإرشادات الشركة المصنعة.
- لا تحاول استخدام الميكروويف في قلي الأطعمة بغمرها في الزيت أو السمن.
- تعمل أفران الميكروويف على تسخين الطعام الموجود في الوعاء لا الوعاء نفسه، من ثم يلزم دائماً التحقق من درجة حرارة الطعام لضمان طهيها على النحو الصحيح.
- احرص دائماً على تقليب الطعام لتوزيع الحرارة بالنساري واترك الطعام لبضعة دقائق قبل تناوله.
- يمكن أن تصبح الأواني المستخدمة في الطهي ساخنة نتيجة لانتقال الحرارة من الطعام الساخن إليها، لذا احرص دائماً على ارتداء قفازات أثناء إخراج الأواني من الفرن.
- في حالة تجمع البخار داخل الميكروويف أو حول باب الميكروويف من الخارج، امسحه بقطعة قماش ناعمة. وقد يحدث هذا عند تشغيل الميكروويف في ظروف رطوبة عالية ولا يعني بأي حال من الأحوال وجود خلل في الجهاز.
- تحذير: افحص الفرن للتعرف على أية تلفيات، مثل عدم كون الباب في مكانه الصحيح أو انحنائه أو تلف أقفال الباب وسطح القفل أو كسر أو فقدان مفصلات ومزاليج الباب أو وجود انبعاجات في الباب أو تجويف الفرن. إذا لاحظت وجود أي من التلفيات السابقة، لا تقم بتشغيل الفرن.

- لا تترك الجهاز مطلقاً دون متابعة أثناء الاستخدام.
- لا تقم بتغطية أو سد أية فتحات في الجهاز.
- لا تستخدم أية مواد مذيبة أو مواد كيماوية أكالة أو مواد ينبعث منها بخار لتنظيف هذا الجهاز.
- تجنب نهائياً ترك الأوعية المعدنية داخل الميكروويف.
- أثناء الاستخدام يصبح الجهاز ساخناً، وينبغي توخي الحذر لتجنب لمس وحدات التسخين داخل الفرن.
- تحذير: الأجزاء التي يمكن الوصول إليها، يمكن أن تصبح ساخنة أثناء الاستخدام. ينبغي إبقاء الأطفال بعيداً عن الجهاز.
- قد يصبح الباب أو السطح الخارجي ساخناً عند تشغيل الجهاز.
- لا تستخدم المنظفات الكاشطة أو خشنة اللمس أو المكاسط المعدنية الحادة لتنظيف باب الفرن الزجاجي؛ حيث يمكن أن يؤدي ذلك إلى خدش السطح والذي بدوره يمكن أن يتسبب في كسر الزجاج.
- قد تكون درجة حرارة الأسطح التي يمكن الوصول إليها مرتفعة أثناء تشغيل الجهاز.
- هذا الجهاز غير مصمم للتشغيل بواسطة وسائل الموقت الخارجي أو نظام التحكم عن بُعد المنفصل.
- سلامة الآخرين
- هذا الجهاز غير مصمم ليستخدمه الأشخاص ذوي القدرات الجسدية والذهنية والحسية والعقلية المتدنية والخبرة والمعرفة القليلتين (بما في ذلك الأطفال) إلا في ظل الإشراف عليهم أو إعطائهم التعليمات المتعلقة باستخدام الجهاز من قبل الشخص المسؤول عن سلامتهم.
- يلزم الإشراف على الأطفال لضمان عدم عبثهم بالجهاز.
- يلزم الإشراف الدقيق والحذر في حالة استخدام الأطفال لأي جهاز أو تشغيل الجهاز بالقرب منهم.
- لا تترك الجهاز مطلقاً دون متابعة أثناء الاستخدام.
- بعد الاستخدام
- قم بإيقاف تشغيل الجهاز وانزع القابض من مأخذ الكهرباء عند عدم استخدام الجهاز أو قبل تجميع أي من أجزائه أو فكها أو تنظيفها أو صيانتها. ولا تحاول مطلقاً شد السلك أثناء فصل القابض عن مأخذ الكهرباء.
- يلزم إبقاء الأطفال والحيوانات بعيداً عن الوحدة والسلك.
- الفحص والإصلاح
- في حالة تلف سلك الكهرباء، يجب استبداله من قبل الشركة المصنعة أو وكيل الصيانة التابع لها أو شخص على نفس درجة التأهيل لتجنب المخاطر.
- السلامة الكهربائية
- يلزم استخدام سلك تأريض عند استخدام هذا المنتج، وينبغي دائماً التأكد من توافق مصدر التيار الكهربائي مع الجهد المبين في لوحة التصنيف.
- يلزم أن تتوافق القوابس مع مأخذ التيار ولا تحاول إطلاقاً تعديل القابض. ويلزم عدم استخدام أية قوابس مهائى مع المنتجات التي بها تأريض (الفئة "1"). يحد استخدام القوابس غير المعدلة ومأخذ التيار المتوافقة من خطر التعرض لصدمة كهربائية.
- لا تقم مطلقاً بتشغيل أي جهاز عندما يكون أسفل مأخذ التيار الموصل به.
- لا تدخل أي جسم في فتحات الغطاء الخارجي للجهاز.
- أسلاك التوصيل الإضافي ومنتجات الفئة "1"
- يتعين استخدام كابل ثلاثي الأطراف؛ لأن هذا الجهاز من الأجهزة التي بها تأريض ومن منتجات الفئة "1".
- يمكن استخدام سلك توصيل إضافي يصل طوله إلى 30 متراً (100 قدم) دون حدوث أي فقدان للطاقة.
- إذا كان سلك الكهرباء تالفاً، فإنه يلزم استبداله من قبل الشركة المصنعة أو من أي مركز صيانة معتمد تابع لشركة بلاك أند ديكر؛ لتجنب أية مخاطر.

## الأشكال (الشكل أ)

1. لوحة التحكم
  2. عمود الصينية الدوارة
  3. الدعامة الدوارة
  4. الصينية الزجاجية
  5. نافذة المراقبة
  6. الباب
  7. زر تحرير الباب
  8. نظام التعشيق للسلامة
  9. حامل المشواة
  10. وحدة التسخين
- ينبغي التأكد من إزالة كافة مواد التغليف من الجهاز قبل الاستخدام.
  - صفيحة من مادة الميكة العازلة للكهرباء (يحظر إزالتها)
  - ينبغي فحص الفرن بعد إخراجها من العبوة للتعرف على أية تلفيات، مثل عدم كون الباب في مكانه الصحيح أو تلفه أو وجود انبعاجات أو فتحات في نافذة الباب والشاشة أو أية انبعاجات في تجويف الفرن. إذا لاحظت وجود أي من التلفيات السابقة، لا تستخدم الفرن.
  - ينبغي تنظيف الجهاز قبل استخدامه لأول مرة.
- التركيب (الشكل ب)
- تحذيراً قبل التركيب، يجب التأكد من أن الجهاز مطفأ ومفصول عن مصدر التيار الكهربائي.
- ضع الجهاز على سطح مستو.
  - اضغط على زر تحرير الباب (7) وافتح الباب (6)، ثم ضع القصبية في الفتحة الموجودة في قاعدة التجويف.
  - قم بتركيب الدعامة الدوارة (3) في الفجوة الموجودة في التجويف.
  - قم بمحاذاة الصينية الزجاجية (4) فوق الدعامة الدوارة.
  - وصل الجهاز بمصدر تيار كهربائي مناسب.
- ضبط الساعة
- عند توصيل فرن الميكروويف بمصدر تيار كهربائي مناسب، سوف تعرض الفرن "0.00".
1. اضغط على الزر "الساعة/ضبط مسبق" (Clock/Pre-set). سوف تومض أرقام الساعة.
  2. اضغط على "▲" أو "▼" حتى عرض الساعة الصحيحة. يلزم أن يكون ذلك ما بين "0" و"23".
  3. اضغط على الزر "الساعة/ضبط مسبق" (Clock/Pre-set). يمكن استخدام "▲" و"▼" لضبط الدقائق. يلزم أن يكون ذلك ما بين "0" و"59".
  4. اضغط على الزر "الساعة/ضبط مسبق" (Clock/Pre-set) لبدء الساعة. سوف يومض الرمز ":".
- ملاحظة: يلزم ضبط الساعة قبل تشغيل الميكروويف.
- ملاحظة: في حالة الضغط على الزر "إيقاف/مسح" (Stop/Clear) سوف يعود الفرن تلقائياً إلى الحالة السابقة.
- الاستخدام (الشكل ج)
- اضغط على زر تحرير الباب (7) وافتح الباب (6)، ثم ضع الوعاء على الصينية الزجاجية (4).
- أغلق الباب واضغط على زر الميكروويف "Microwave" أو استخدم الزرين "▲" أو "▼" حتى عرض إعداد الطاقة المطلوب في شاشة LED.
- يمكن ضبط مستوى طاقة الميكروويف لكي يتناسب مع طريقة الطهي المطلوبة. هناك خمسة إعدادات طاقة متاحة، وهي كالتالي:
- |  |                          |      |
|--|--------------------------|------|
| اضغط على زر الميكروويف "Microwave" مرة واحدة | أستخدم "▲" أو "▼" لتحديد | 100% |
| سوف تعرض شاشة LED                            |                          | P100 |
| اضغط على زر الميكروويف "Microwave" مرتين     | أستخدم "▲" أو "▼" لتحديد | 80%  |
| سوف تعرض شاشة LED                            |                          | P80  |
| اضغط على زر الميكروويف "Microwave" ثلاث مرات | أستخدم "▲" أو "▼" لتحديد | 50%  |
| سوف تعرض شاشة LED                            |                          | P50  |
| اضغط على زر الميكروويف "Microwave" أربع مرات | أستخدم "▲" أو "▼" لتحديد | 30%  |
| سوف تعرض شاشة LED                            |                          | P30  |
| اضغط على زر الميكروويف "Microwave" خمس مرات  | أستخدم "▲" أو "▼" لتحديد | 10%  |
| سوف تعرض شاشة LED                            |                          | P10  |

لإيقاف الفرن أثناء التشغيل، اضغط على الزر  
"إيقاف/مسح" (Stop/Clear).

الطهو السريع:

اضغط على الزر "ابدأ/30+ثانية/تأكيد"  
(Start/+30Sec/Confirm) للطهي بمستوى طاقة  
قدره 100% لمدة 30 ثانية. وسوف تؤدي كل ضغطة على  
هذا الزر إلى زيادة وقت الطهي بمقدار 30 ثانية. أقصى وقت  
طهي 95 دقيقة.

يمكن الضغط على الزر "ابدأ/30+ثانية/تأكيد"  
(Start/+30Sec/Confirm) لزيادة وقت الطهي أثناء  
تشغيل الميكروويف.

على نحو بديل، اضغط أولاً على "▼"، ثم اضغط على "▼"  
أو "▲" لضبط وقت الطهي، ثم اضغط على الزر "ابدأ/30+  
ثانية/تأكيد" (Start/+30Sec/Confirm) لبدء  
الطهي بطاقة 100%.

إذابة التجميد حسب الوزن:

اضغط على الزر "إذابة التجميد حسب الوقت/الوزن"  
(W.T/TIME DEFROST) مرة واحدة. سوف  
تعرض الشاشة "def1" و"☐" و"☐".

اضغط على "▲" أو "▼" لاختيار وزن الطعام.

يتراوح وزن إذابة التجميد من 100 جم إلى 2000 جم.

اضغط على الزر "ابدأ/30+ثانية/تأكيد"  
(Start/+30Sec/Confirm) لبدء إذابة التجميد.

إذابة التجميد حسب الوقت:

اضغط على الزر "إذابة التجميد حسب الوقت/الوزن"  
(W.T/TIME DEFROST) مرتين. سوف تعرض  
الشاشة "def2" و"☐" و"☐".

اضغط على "▲" أو "▼" لاختيار الوقت المطلوب حتى  
حد أقصى قدره 95 دقيقة.

اضغط على الزر "ابدأ/30+ثانية/تأكيد"  
(Start/+30Sec/Confirm) لبدء إذابة التجميد. طاقة  
إذابة التجميد هي P30 ولا يمكن تعديلها.

اضغط على الزر "ابدأ/30+ثانية/تأكيد"  
(Start/+30Sec/Confirm) لتأكيد الإعداد.

سوف تعرض الشاشة أيضًا "☐" و"☐" أو "☐".

استخدم "▲" أو "▼" لضبط وقت الطهي المطلوب.  
يلزم أن يكون الوقت المضبوط ما بين 5 ثوان و95 دقيقة.

اضغط على الزر "ابدأ/30+ثانية/تأكيد"  
(Start/+30Sec/Confirm) لبدء الطهي.

مثال: لطهي طعام معين بطاقة 50% لمدة 10 دقائق

1 اضغط على زر الميكروويف "Microwave" ثلاث  
مرات بحيث يتم عرض P50 في شاشة LED.

2 اضغط على الزر "ابدأ/30+ثانية/تأكيد"  
(Start/+30Sec/Confirm) لتأكيد مستوى  
طاقة الميكروويف. استخدم "▲" أو "▼" لضبط  
وقت الطهي بمقدار 10 دقائق.

3 اضغط على الزر "ابدأ/30+ثانية/تأكيد"  
(Start/+30Sec/Confirm) لبدء الطهي.

ملاحظة: أثناء الطهي، يمكن الضغط على زر الميكروويف  
"Microwave" لعرض طاقة الميكروويف الحالية في  
شاشة LED. بعد ثلاث ثوان، سوف تعود الشاشة إلى  
الوضع المعتاد.

ملاحظة: أثناء الطهي، يمكن الضغط على الزر  
"الساعة/ضبط مسبق" (Clock/Pre-set) لعرض  
الوقت الحالي على شاشة LED لمدة 3-2 ثوان. بعد  
ذلك، سوف تعود الشاشة إلى الوضع المعتاد.

بمجرد اكتمال الطهي، سوف يتم سماع إشارة صوتية.  
افتح الباب وقم بإخراج الطعام المطهي.



احرص دائماً على استخدام قفازات الفرن عند إخراج  
الأطعمة من الفرن.

في حالة فتح باب الفرن أثناء الطهي، سوف يتوقف فرن  
الميكروويف تلقائياً. سوف يتم استئناف الطهي بعد إعادة  
غلق الباب.

إذا كان وقت الطهي المتبقي غير مطلوب، اضغط على الزر  
"إيقاف/مسح" (Stop/Clear) لإلغاء وقت الطهي  
المتبقي.

يمكن أن يؤدي تشغيل الفرن أثناء فراغه إلى تلفه.

## لقوائم التلقائية

الطاقة	العرض	الوزن (جم)	وضع الطهي
100%	200	200	A-1
	400	400	بيتزا 
100%	200	200	A-2
	400	400	بطاطس 
	600	600	
100%	250	250	A-3
	350	350	لحوم 
	450	450	
100%	200	200	A-4
	300	300	خضروات 
	400	400	
80%	250	250	A-5
	350	350	سمك 
	450	450	
80%	50	50 (مع 450 جم ماء بارد)	A-6
	100	100 (مع 800 جم ماء بارد)	باستا 
80%	200	200 مل	A-7
	400	400 مل	شورية 
50% أو 100%	550	550	A-8
	1100	1100	عصيدة 

اضغط على الزر "ابدأ/30+ثانية/تأكيد"  
(Start/+30Sec/Confirm) لتأكيد الإعداد.

استخدم "▲" أو "▼" لإدخال وزن الطعام المطلوب  
طهيه. سوف يتم عرض "g" أو "ML" على الشاشة.

اضغط على الزر "ابدأ/30+ثانية/تأكيد"  
(Start/+30Sec/Confirm) لبدء الطهي.

لا استخدام برنامج معين اضغط أولاً على "▲" أو "▼"  
لا اختيار وضع الطهي المطلوب. سوف يتم عرض الرمز  
"AUTO COOK" و "☑" على الشاشة.

ارجع إلى الجدول المذكور أعلاه للتعرف على الإعدادات  
المختلفة.

## المشواة

أدخل وقت الطهي المطلوب باستخدام الزرين "▲" و "▼".

يلزم أن يكون وقت الطهي ما بين 5 ثوان و95 دقيقة.

اضغط على الزر "ابدأ/30+ثانية/تأكيد"

(Start/+30Sec/Confirm) لبدء الطهي. سوف يبدأ

وقت الطهي في العد التنازلي وسوف يومض الرمز "▶" و "◻" في الشاشة.

## الطهو متعدد المراحل

يمكن برمجة وضعي طهي كحد أقصى في الميكروويف.

اختر وضع الطهي المناسب ووفق الموضح في الأقسام السابقة.

أدخل وقت الطهي المطلوب باستخدام الزرين "▲" و "▼".

اضغط على الزر لاختيار وضع الطهي الثاني.

أدخل وقت الطهي المطلوب باستخدام الزرين "▲" و "▼".

اضغط على الزر "ابدأ/30+ثانية/تأكيد" (Start/+30Sec/Confirm)

مثال: إذابة تجميد الطعام لمدة 5 دقائق، ثم الطهي بطاقة ميكروويف قدرها 80% لمدة 7 دقائق:

1 اضغط على الزر "إذابة التجميد حسب الوقت/الوزن" (W.T/TIME DEFROST) مرتين. سوف تعرض الشاشة "def2".

2 استخدم "▲" و "▼" لضبط وقت إذابة تجميد قدره 5 دقائق.

3 اضغط على زر الميكروويف "Microwave" مرة واحدة. سوف تعرض الشاشة "P100".

4 استخدم "▲" و "▼" لضبط طاقة قدرها 80%. سوف تعرض الشاشة "P80".

5 اضغط على الزر "ابدأ/30+ثانية/تأكيد" (Start/+30Sec/Confirm) لتأكيد الإعداد.

اضغط على الزر "المشواة/طهو مركب" (Grill/Combi) مرة واحدة لاختيار وظيفة المشواة.

سوف يتم عرض "G" و "▶" على شاشة LED.

اضغط على الزر "ابدأ/30+ثانية/تأكيد"

(Start/+30Sec/Confirm) لتأكيد الإعداد.

اضغط على "▲" أو "▼" لضبط وقت الطهي. (يلزم أن يكون الوقت المضبوط ما بين 5 ثوان و95 دقيقة)

اضغط على الزر "ابدأ/30+ثانية/تأكيد"

(Start/+30Sec/Confirm) لبدء الطهي. سوف يبدأ

وقت الطهي في العد التنازلي وسوف يومض الرمز "▶" في الشاشة.

ملاحظة: بعد انتهاء نصف وقت الشواء سوف يتم سماع إشارة صوتية. اضغط على الزر "إيقاف/مسح"

(Stop/Clear) وافتح الباب باستخدام زر تحرير الباب وقم بتقليل المكونات للحصول على طهي جيد.

اضغط على الزر "ابدأ/30+ثانية/تأكيد"

(Start/+30Sec/Confirm) لاستئناف الطهي. في

حالة عدم الضغط على أي زر بعد سماع الإشارة، سوف يستأنف الفرن العمل وسوف يتم سماع إشارة صوتية مرة أخرى عند انتهاء وقت الطهي بالكامل.

## الطهو المركب (الميكروويف والمشواة)

اضغط على الزر "المشواة/طهو مركب"

(Grill/Combi) مرتين أو ثلاث مرات لاختيار:

مركب الطهو 1 (55% ميكروويف + 45% مشواة)

أو

مركب الطهو 2 (36% ميكروويف + 64% مشواة)

سوف تعرض شاشة LED الرمز "C-1" أو "C-2" و "▶" و "◻".

اضغط على الزر "ابدأ/30+ثانية/تأكيد"

(Start/+30Sec/Confirm)

6 استخدم "▲" و "▼" لضبط وقت طهي قدره 7 دقائق.

7 اضغط على الزر "ابدأ/30+ثانية/تأكيد" (Start/+30Sec/Confirm) لبدء الطهي.

ملاحظة: يلزم دائماً إجراء عملية إذابة التجميد قبل الطهي. وفي حالة استخدام الميكروويف في إذابة تجميد المكونات قبل الطهي، يلزم فحص المكونات للتأكد من إذابة تجميدها تماماً قبل الطهي

ملاحظة: لا يمكن تنفيذ الطهي التلقائي مع الطهي متعدد المراحل.

الطهو في وقت مضبوط مسبقاً:

يمكن برمجة فرن الميكروويف هذا لبدء الطهي في وقت مضبوط مسبقاً.

اختر وضع الطهي المطلوب وأدخل التفاصيل الخاصة بالمكونات المطلوب طهيها.

ملاحظة: لا يمكن استخدام وظيفة إذابة التجميد مع وظيفة الطهو في وقت مضبوط مسبقاً.

اضغط على الزر "الساعة/ضبط مسبق" (Clock/Pre-) (Set)، سوف يومض رقما الساعة وسوف تعرض الشاشة "0" و "0".

أدخل وقت البدء المطلوب باستخدام الزرين "▲" و "▼".  
اضغط على الزر "ابدأ/30+ثانية/تأكيد" (Start/+30Sec/Confirm). سوف يومض رقما الدقائق.

أدخل وقت البدء المطلوب باستخدام الزرين "▲" و "▼".  
اضغط على الزر "ابدأ/30+ثانية/تأكيد" (Start/+30Sec/Confirm). سوف يومض "رمز الساعة" في الشاشة.

عند الوصول إلى الوقت المضبوط، سوف يتم سماع إشارة صوتية وسوف تشغيل فرن الميكروويف حسب البرمجة.

ملاحظة: يلزم ضبط الساعة بشكل صحيح قبل استخدام هذه الوظيفة.

إعادة التسخين تلقائياً

اضغط على الزر "إعادة التسخين تلقائياً" (Auto Reheat) مرة واحدة. سوف تعرض الشاشة "200" و "0" و "0" و "9".

اختر وزن الطعام المراد تسخينه باستخدام الزرين "▲" و "▼".

يتوفر بالفرن ثلاثة أوزان مضبوطة مسبقاً، 200 جم و 400 جم و 600 جم.

اضغط على الزر "ابدأ/30+ثانية/تأكيد" (Start/+30Sec/Confirm) لبدء الطهي.

سوف يومض الرمز "☑" و "AUTO COOK" في الشاشة.

قفل الحماية من الأطفال

لمنع الأطفال من تشغيل الميكروويف، اضغط مع الاستمرار على الزر "إيقاف/مسح" (Stop/Clear) لمدة 3 ثوان. سوف يتم سماع إشارة صوتية للدلالة على إلغاء القفل وسوف تعرض الرمز "☑".

لإلغاء قفل الحماية من الأطفال، اضغط على الزر "إيقاف/مسح" (Stop/Clear) لمدة 3 ثوان. سوف يتم سماع إشارة صوتية للدلالة على إلغاء القفل وسوف تعود شاشة LED إلى العرض المعتاد.

عدادات وأوقات التشغيل

اتبع التعليمات الموضحة على عبوات الأطعمة.

التشغيل وإيقاف التشغيل

سوف يبدأ الميكروويف في الطهي بمجرد الضغط على الزر "ابدأ/30+ثانية/تأكيد" (Start/+30Sec/Confirm).

لإيقاف الفرن أثناء التشغيل، اضغط على الزر "إيقاف/مسح" (Stop/Clear).

التنظيف والصيانة

ينبغي تنظيف الفرن بشكل دوري وإزالة أية مخلفات طعام أو رواسب.

وقد يؤدي عدم الحفاظ على الفرن في حالة نظيفة إلى تدهور حالة السطح؛ مما قد يؤثر سلباً على عمر الجهاز ويحتمل أن يشكل خطراً.

يوصى بتنظيف الفرن بشكل منتظم.

ويلزم إيقاف تشغيل الفرن وفصله عن التيار الكهربائي قبل تنظيفه.

ينبغي عدم استخدام المنظفات التي يصدر عنها بخار في تنظيف هذا الجهاز.

ويمكن التخلص من الروائح الموجودة داخل الفرن من خلال وضع سلطانية عميقة بها كوب ماء مضافاً إليه عصير ليمونة واحدة وقشرة الليمونة داخل فرن الميكروويف، ثم تشغيل الفرن لمدة 5 دقائق، ثم تجفيف التجويف بالكامل باستخدام قطعة قماش مبللة.

التداخل مع موجات الراديو

قد يتداخل عمل فرن الميكروويف مع التشغيل العادي للراديو أو التلفزيون أو الأجهزة المشابهة. وفي حالة وقوع هذا التداخل، ينبغي اتباع الخطوات التالية:

- تنظيف الباب والسطح الذي يغلق فرن الميكروويف.
- وضع الراديو أو التلفزيون والأجهزة المشابهة في أبعد مكان ممكن عن فرن الميكروويف.
- التأكد من أن الهوائي المثبت في الراديو أو التلفزيون مثبت على نحو صحيح ويستقبل إشارة قوية.
- تثبيت قابس فرن الميكروويف في مصدر تيار مختلف.

سطح ساخن

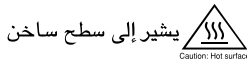

كما ينبغي تنظيف سطح الفرن الخارجي ولوحة التحكم باستخدام قطعة قماش مبللة.

ويلزم عند تنظيف أسطح الباب أو قفل الباب أو تجويف الفرن الاقتصاد على استخدام الصابون أو المنظفات الخفيفة غير الكاشطة فقط وذلك باستخدام إسفنج أو قطعة قماش ناعمة.

ويمكن غسل الصينية الزجاجية بماء دافئ مضاف إليه صابون أو في غسالة الأطباق وتجفيفها بقطعة قماش نظيفة.

وينبغي تنظيف الدعامة الدوارة وتجويف الميكروويف دورياً؛ حيث ينبغي تنظيف التجويف بقطعة قماش مبللة ومنظف خفيف وتجفيفه بالكامل. وينبغي غسل حلقة البكرة الدوارة بالماء المضاف إليه الصابون أو في غسالة الأطباق.

ملاحظة: للحيلولة دون تلف أجزاء التشغيل داخل الفرن، ينبغي عدم السماح بدخول المياه إلى فتحات التهوية.

لا تستخدم المنظفات أو المواد الكاشطة أو المنظفات التي ترش لتنظيف لوحة التحكم.

لا تدع البلبل يطول لوحة التحكم.

يتعين عدم استخدام المنظفات أو المواد الكاشطة مطلقاً.

البيانات الفنية

MZ3600PG

الجهود المقنن	: ٢٤٠-٢٢٠ فولت~
الطاقة الداخلة المقننة (الميكروويف)	: ١٥٠٠ وات
الطاقة الخارجة المقننة (الميكروويف)	: ١٠٠٠ وات
الطاقة الداخلة المقننة (المشواة)	: ١١٠٠ وات
سعة الفرن	: ٣٦ لترًا
قطر الصينية الدوارة	: ٣١٥ ملم
الأبعاد الخارجية	: ٥١٩ ملم × ٤٣٧ ملم × ٣١٥ ملم (العرض × العمق × الارتفاع)
أبعاد تجويف الفرن	: ٣٣٥ ملم × ٣٨٥ ملم × ٢٣٠ ملم (العرض × العمق × الارتفاع)
وزن الوحدة	: ١٦,٥ كجم



## حماية البيئة



يجب عدم التخلص من هذا المنتج مع بقية النفايات المنزلية.

إذا وجدت في يوم من الأيام أنك بحاجة لشراء جهاز بلاك أند ديكر جديد، أو لم تعد بحاجة للجهاز القديم، لا تتخلص منه مع النفايات المنزلية الأخرى. جهز هذا المنتج للإستلام المنفصل.



الإستلام المنفصل للمنتجات المستعملة ومواد التغليف يسمح بإعادة تصنيع المواد واستعمالها من جديد. إستعمال المواد المعاد تصنيعها يساعد على منع التلوث البيئي ويقلل الطلب على المواد الأولية.

الأنظمة المحلية قد تنص على ضرورة الإستلام المنفصل للمنتجات الكهربائية من المنازل، في مواقع البلدية للنفايات أو بواسطة بائع التجزئة عندما تشتري منتجاً جديداً.

توفر بلاك أند ديكر التسهيلات لاستلام وإعادة تصنيع منتجات بلاك أند ديكر عندما تصل إلى نهاية حياتها العملية. للإستفادة من هذه الخدمة، يرجى إعادة جهازك إلى أي وكيل تصليح معتمد والذي سيقوم باستلامه بالنيابة عنا. يمكنك معرفة موقع أقرب وكيل تصليح معتمد بالنسبة لك بمراجعة مكتب بلاك أند ديكر المحلي على العنوان المبين في هذا الكتيب. تتوفر قائمة بأسماء وكلاء التصليح المعتمدين من بلاك و ديكر، كما تتوفر تفاصيل كاملة عن خدمات ما بعد البيع وعناوين الاتصال على شبكة الإنترنت

نت : [www.2helpU.com](http://www.2helpU.com)

## ضمان شامل لمدة سنتين لأجهزة BLACK & DECKER المنزلية

تمنح Black & Decker ضماناً شاملاً مدته سنتين لهذا المنتج اعتباراً من تاريخ الشراء.

يغطي الضمان عيوب التصنيع أو المواد الداخلة في التصنيع. وفي حالة إصابة المنتج بأي عطل أثناء فترة الضمان، سنقوم شركة بإصلاحه أو (وفقاً لتقدير Black & Decker) استبداله مجاناً.

لا يغطي الضمان الأعطال الناتجة عن الحوادث، سوء الاستعمال، الإهمال، الاستعمال الخاطئ، أو عدم اتباع النظم المعمول بها محلياً. كذلك، لا تنطبق شروط الضمان إذا تمت صيانة أو تصليح المنتج لدى طرف غير معتمد من قبل شركة Black & Decker وفي حالة استخدام قطع غيار بدون الرجوع إلى الشركة أو الحصول على موافقتها، وتسببت هذه القطع في العطل. وإذا توقف إنتاج أي طراز مع عدم وجود البديل المناسب، فإن لشركة Black & Decker حق اختيار إصلاح المنتج أو استبداله بطراز آخر بنفس القيمة الشرائية.

### عند الشراء

املاً بطاقة تسجيل الضمان مع التأكد من وجود الختم الأصلي للتاجر المعتمد (وتوضيح تاريخ الشراء) ثم ارفق إيصال الشراء بالبطاقة. الرجاء الاحتفاظ بهما لإبرازهما في حالة وجود مطالبات في المستقبل.

### عملية المطالبة

خذ المنتج المعطل مع بطاقة الضمان وإيصال الشراء بنفسك إلى مركز الصيانة المحلي أو يمكنك إرساله بالبريد المدفوعة أجرته سلفاً. وفي حالة إرسال الجهاز بالبريد أو الشحن، تأكد من تفرغ المنتج من الماء كلياً وقم بتغليفه جيداً في صندوق كرتوني مع إضافة مواد تغليف لملء الفراغات لتفادي إصابته بأي ضرر. ارفق ملاحظة تصف فيها المشكلة لمركز الصيانة وتأكد من كتابة عنوانك.

صُمم للاستعمالات المنزلية فقط.

## Names & Addresses for Black & Decker Service Concessionaries

**Afghanistan:** Ishan National Co., Opp. Ministry of Justice, Kabul. Tel.: +93-2-2101727. **Algeria:** SARL Outillage Corporation, 04 Route De Dely Brahim Cheraga, Alger. Tel.: +213-21-364363/508, Fax: +213-21-3699667. **Bahrain:** Fawaz Al Zayani, P.O.Box 26563, Adliya, Manama. Tel.: +973-17-715252/712756, Fax: +973-17-713789. **Bangladesh:** Ultra Corporation, 8, Kushol Centre, Uttara, Dhaka 1230. Tel.: +880-2-8919272/9756 Ext.28, Fax: +880-2-9887167. **Egypt:** Anasia Egypt for Trading S. A. E., P.O.Box 2443, 110 Mostafa Refaat Street, Sheraton Heliopolis 11361, Cairo. Tel.: +20-2-2684159, Fax: +20-2-2684169. **Ethiopia:** Tewfik Sherif & Co. Ltd., P.O.Box 5583, Debre Zeit Road, Addis Ababa. Tel.: +251-1-651700/601, Fax: +251-1-650570. **India:** Gryphon Impex Pvt. Ltd., D-6/4, Okhla Industrial Area, Phase-I, New Delhi-110020. Tel.: +91-11-26372602-4, Fax: +91-11-26372601. **Iran:** Tehran - Service Centre of Iran, No 510, South Karger Ave, Below Pasteur Sq. Tehran. Tel.: +98-21-6490608/0656/6407672. **Kish Island:** Cayhan Electric Co., No. 69, Paradise Shopping Centre, Kish Island. Tel.: +98-76444-22894. **Jordan:** Bashiti Hardware, P.O.Box 1564, TLA Ali, Amman. Tel.: +962-6-5350009/4770741, Fax: +962-6-5350012/4789783. **Kenya:** Zyllog Enterprises, IPS Building, Kuanda Street, P.O.Box 40877, Nairobi. Tel.: +254-2-338188/199, Fax: +254-2-330642. **Kuwait:** Al Omar Technical Co., P.O.Box 4062, 13041 Safat, Kuwait. Tel.: +965-4848595/0039, Fax: +965-4845652. **Lebanon:** Est. F.A. Kettaneh SA, P.O.Box 110242, Dora Highway, Kettaneh Building, Beirut. Tel.: +961-1-255860/6, Fax: +961-1-255891. **Libya:** El Ghoul Brothers, P.O.Box 348, Islamic Call Bldg., Office 201-202, Benghazi. Tel.: +218-61-9097681/4183, Fax: +218-61-9094123. **Madagascar:** Group Tana Confort S. A. R. L., B. P. 1770, Antananarivo. Tel.: +261-20-2264505, Fax: +261-20-2264244. **Malta:** John G. Cassar Ltd., 36 Victory Str, Qormi QRM 06, Malta. Tel.: +356-21-493251, Fax: +356-21-483231. **Mauritius:** Happy World Marketing Ltd., Block 2, Industrial Estate, Coromandel, P.O.Box 429, Port Louis. Tel.: +230-2076700, Fax: +230-2337330/7400. **Nepal:** Universal Trading Centre, P.O.Box 1947, Tripureswor, Kathmandu. Tel.: +977-1-262192/260587/785, Fax: 261154. **Nigeria:** Amin Bros. Eng. Co. Ltd., 30A (Plot 1291), Akin Adesola Street, Victoria Island, Lagos. Tel.: +234-1-3201778, Fax: +234-1-2613667. **Oman:** Oman Mktg. & Service Co., P.O.Box 2734, Ruwi, Muscat. Tel.: +968-560232, Fax: +968-560255. **Pakistan:** Karachi - Ammar Service & Spares, 60, Bank Arcade, Serai Road, Karachi. Tel.: +92-21-2426905, Fax: 2427214/5243. **Pakistan:** Lahore - Electronics Inn, 212-G Raja Centre, Main Market, Gulberg, Lahore. Tel.: +92-42-5756750. **Philippines:** Modern House International Enterprises, 213 Rizal Ave. Extension, between 2nd and 3rd Ave. Kalookan City. Tel.: +632 366-4487, Fax: +632 366-4489. **Qatar:** Al Mufthah Trading & Cont., P.O.Box 875, Doha. Tel.: +974-4650880/4448868, Fax: +974-4441415. **Saudi Arabia:** Dammam - Ebrahim Fawaz Al Zayani, P.O.Box 76026, Al Raka, Dammam. Tel.: +966-3-8140914, Fax: +966-3-8140824. **Jeddah:** Anasia Trading Co. Ltd. Caravan Shopping Centre, Hail Street. P. O. Box 50959, Jeddah-21477, Tel. 02 650 0948/02 636 3825, Fax 02 638 0720. **Madina:** Garziz Trdg. for Bldg. Mat.&Decor., P.O.Box 3364, Madina. Tel.: +966-4-8261490/8227636, Fax: +966-4-8265741. **Riyadh:** Anasia Trading Co Ltd. New Akaria Building, 60th St., 3rd Floor, Building # 4, Office # 3402, Malaz. P. O. Box. 18689, Riyadh-11425, Tel.: 01 478 2549, Fax: 01 478 2761. **Yanbu:** Bin Afif, P.O.Box 530 Yanbu, Al Bahr. Tel.: +966-4-3222626/8867, Fax: +966-4-3222210. **Sri Lanka:** Delmege Gen. Equip. Pvt. Ltd., No. 428/1AT. B., Jaya Mawatha (Darley Road), Colombo-10. Tel.: +94-11-2665914, Fax: +94-11-2665915. **Sudan:** United Distribution Company, P.O.Box 325, Sayed Abdul Rehman Street, Khartoum. Tel.: +249-11-772612/777296, Fax: +249-11-770919. **Tanzania:** General Motors Investment, P. O Box 16541, 14 Vingunguti Nyerere Road, Dar Es Salaam. Tel.: +255-22-2862661/5022, Fax: +255-22-2862667/5412/3. **Tunisia:** STE Tunisienne De Quincaillerie Stq., Nvelle Z.I 2013, Ben Arous, Tunis, Tunisia, Tel: +216 71386102, Fax: +216 71380412. **UAE:** Abu Dhabi - Light House Electric., P.O.Box 120, Abu Dhabi. Tel.: +971-2-6726131, Fax: +971-2-6720667. Dubai - Black & Decker (O) A.G., P.O.Box 5420, Dubai. Tel.: +971-4-7028234/233, Fax: +971-4-2822765. **Ideal Mach. & Equipt. R. W/shop** P.O.Box 37116, Al Quoz, Dubai. Tel.: +971-4-3474160, Fax: +971-4-3474157. **Sharjah - McCoy Middle East LLC**, P.O.Box 20228, Sharjah. Tel.: +971-6-5336321, Fax: +971-6-5336320. **Uganda:** The Building Centre, Kitgum House, 52 Station Road, P.O.Box 7436, Kampala. Tel.: +256-41-234567, Fax: +256-41-236413. **Yemen:** Aden - Middle East Trad. Co. Ltd., Mulla Dakka, Aden. Tel.: +967-2-240950, Fax: +967-2-240952. **Sana'a:** Middle East Trad. Co. Ltd., P.O.Box 12363, Hayel Street, Sana'a. Tel.: +967-1-204201, Fax: +967-1-204204. **Taiz:** Middle East Trad. Co. Ltd., Campa area near Al-Kair mosque, Taiz. Tel.: +967-4-231610/232033, Fax: +967-4-219869. **Zimbabwe:** J.D.Distributors, P.O.Box 226, 17 Bessemer Road, Graniteside, Harare. Tel.: +263-4-753913-7, Fax: 753918. **Cyprus:** G. Kyprianou Trading Co Ltd., 51 Prodromou AVE. Strovolos, 1681, P.O. Box 23318 Nicosia Cyprus. Tel: 00357 22 468170/1, Fax: 00357 22 468186, Email gkfttd@spidernet.com.cy



WARRANTY REGISTRATION CARD

YOUR NAME/ الإسم .....

YOUR ADDRESS العنوان .....

POSTCODE الرمز البريدي .....

DATE OF PURCHASE تاريخ الشراء .....

DEALER'S NAME & ADDRESS/ إسم وعنوان البائع .....

A large, empty rounded rectangular box with a thin black border, intended for a signature or stamp.

PRODUCT MODEL NO. MZ3600PG

